



Za ogled priročnika  
skenirajte kodo QR.



# UPORABNIŠKI PRIROČNIK

# SESALEC

---



Pred začetkom namestitve pozorno preberite ta navodila. To bo poenostavilo namestitev in zagotovilo, da je izdelek pravilno ter varno nameščen. Po namestitvi shranite ta navodila v bližini izdelka za poznejšo uporabo.

**SLOVENŠČINA**

A9T\*\*\*\*\*



MFL71880973  
Rev.03\_060425

[www.lg.com](http://www.lg.com)

Copyright © 2024-2025 LG Electronics. All Rights Reserved

# VSEBINSKO KAZALO

Ta priročnik lahko vsebuje slike ali vsebino, ki se razlikuje od modela, ki ste ga kupili.

Ta priročnik lahko proizvajalec dopolnjuje.

## VARNOSTNA NAVODILA

PRED UPORABO PREBERITE VSA NAVODILA .....	3
OPOZORILO .....	3
POZOR .....	10
SKRB ZA OKOLJE .....	11

## NAMESTITEV

Pregled izdelka .....	13
Shranjevanje dodatne opreme.....	16

## UPORABA

Pred uporabo.....	19
Polnjenje baterije .....	21
Uporaba šobe za brisanje tal.....	22
Uporaba sesalnih šob in nastavkov .....	26

## PAMETNE FUNKCIJE

Uporaba aplikacije ThinQ.....	29
Funkcija Smart Diagnosis.....	32

## VZDRŽEVANJE

Čiščenje naprave .....	33
Čiščenje sesalnih šob.....	37

## ODPRAVLJANJE TEŽAV

Preden pokličete servis .....	40
-------------------------------	----

# VARNOSTNA NAVODILA

## PRED UPORABO PREBERITE VSA NAVODILA

Namen varnostnih smernic v nadaljevanju je preprečiti nepredvideno tveganje in škodo zaradi nevarne ali nepravilne uporabe naprave. Smernice so označene z izrazoma »**OPOZORILO**« in »**POZOR**«, ki sta pojasnjena spodaj.

### Varnostna sporočila



Ta simbol se uporablja za označevanje okoliščin in postopkov, ki lahko povzročijo nevarnost. Da bi se izognili nevarnosti, pozorno preberite besedilo, označeno s tem simbolom, in upoštevajte navodila.



#### OPOZORILO

Označuje, da lahko neupoštevanje navodil povzroči hude telesne poškodbe ali smrt.



#### POZOR

Označuje, da lahko neupoštevanje navodil povzroči lažje telesne poškodbe ali poškodbe izdelka.

## OPOZORILO

### OPOZORILO

- Da bi pri uporabi naprave zmanjšali nevarnost eksplozije, požara, električnega udara ali opeklin, upoštevajte osnovne varnostne ukrepe, vključno z naslednjimi:

### Tehnična varnost

- Napravo lahko uporabljajo otroci, stari 8 let in več, ter osebe z zmanjšanimi telesnimi, čutnimi ali duševnimi sposobnostmi ali osebe s pomanjkanjem izkušenj in znanja, če imajo nadzor ali napotila glede varne uporabe ter se zavedajo nevarnosti uporabe. Otroci se ne

smejo igrati z napravo. Otroci naprave ne smejo čistiti ali vzdrževati brez nadzora.

- Otrokom, mlajšim od treh let, preprečite dostop do naprave, razen če niso pod neprestanim nadzorom.
- Ne dovolite, da bi se otroci igrali z napravo kot z igračo. Bodite zelo pazljivi, če napravo uporabljajo otroci ali če so med njeno uporabo v bližini otroci.
- Otrokom ne dovolite, da bi se igrali z napravo ali se obešali nanjo.
- Naprave ne uporabljajte, če je napajalni kabel ali vtič poškodovan. Poškodovani kabel je treba zamenjati. Če naprava ne deluje tako, kot bi morala, če je padla na tla, se poškodovala, ostala na prostem ali padla v vodo, jo izročite servisni službi družbe LG Electronics.
- Ne vlecite ali prenašajte naprave držeč za kabel, ne uporabljajte kabla namesto ročaja, kabla ne priprite z vrati in ne vlecite ga okoli ostrih robov ali vogalov. Z napravo ne sesajte čez kabel. Kabla ne približujte vročim površinam.
- Kabla ne odklopite tako, da bi ga vlekli za kabel. Če želite odklopiti kabel, ga povlecite za vtič in ne za kabel.
- Kable drugih naprav umaknite iz območja, ki ga želite očistiti.

### **Baterija**

- Nikoli ne uporabljajte baterije, polnilnika ali polnilne postaje druge naprave s to napravo. Uporabljajte samo baterijo in polnilno postajo, ki ju je izdelala družba LG Electronics.
- Baterije, polnilnika in polnilne postaje te naprave nikoli ne uporabljajte z drugimi napravami.
- Če naprave dlje časa ne boste uporabljali, odklopite napajalni kabel in odstranite baterijo.
- Ne uporabljajte spremenjenih ali poškodovanih baterij.
- Baterije ne razstavljajte ali odstranjujte, pazite, da ne povzročite kratkega stika.
- Preden zavržete napravo, odstranite baterijo iz nje ter baterijo in napravo varno zavržite.

- Če baterije ni več mogoče napolniti, jo zamenjajte z drugo, ustrezno označeno polnilno baterijo.
- Za navodila za zamenjavo baterije glejte poglavje **Polnjenje baterije**.
- Pri odstranjevanju te naprave upoštevajte predpise o odstranjevanju litij-ionskih akumulatorskih baterij.
- Pri ravnanju z baterijo oziroma njenem odstranjevanju upoštevajte vse lokalne odloke in predpise.
- Preprečite nenameren zagon. Pred priključitvijo baterije, dviganjem ali prenašanjem naprave se prepričajte, da je stikalo za napajanje izklopljeno.
- Pred kakršnikoli prilagoditvami, zamenjavo dodatne opreme, čiščenjem, servisiranjem ali shranjevanjem naprave odklopite baterijo z naprave.
- Kadar ne uporabljate baterije, jo hranite ločeno od drugih kovinskih predmetov, kot so sponke za papir, kovanci, ključi, žblji, vijaki ali drugi majhni kovinski predmeti, ki bi lahko povzročili medsebojni stik polov.
- Če baterijo nepravilno uporabljate, lahko iz nje izteče tekočina. Če se to zgodi, se tekočine ne dotikajte. Če slučajno pride do stika, tekočino sperite z vodo. Če tekočina pride v stik tudi z očmi, poiščite zdravniško pomoč.
- Če bo naprava dlje časa shranjena neuporabljena, je treba odstraniti bateriji.
- Preden odstranite baterijo, morate napravo izklopiti.
- Ko vstavljate baterijo v ohišje izdelka, jo potisnite do konca, da se zaskoči.

## Tehnični podatki baterije

- Na voljo sta ena ali dve bateriji, število baterij je odvisno od kupljenega modela.
  - **Ime modela:** EAC633822\*\* ali EAC637586\*\*
  - **Tip:** Litij-ionska polnilna baterija
  - **Nazivna kapaciteta:** 2400 mAh

## Namestitev

- Da ne bi prišlo do električnega udara ali požara, naprave ne nameščajte, ne polnite in ne shranjujte na mestih, kjer je lahko izpostavljena vodi, dežju ali visoki vlažnosti.
- Napravo namestite, polnite in hranite na dobro prezračevanem mestu.
- Naprave ne uporabljajte v prostorih, kjer obstaja nevarnost uhajanja vnetljivega plina, industrijskega olja ali kovinskega prahu.
- Naprave, napajalnega kabla ali vtiča ne shranjujte ali nameščajte v bližini grelnih naprav ali odprtega plamena.
- Polnilno postajo namestite na trdno in ravno površino.
- Naprave ne uporabljajte in ne shranjujte pri temperaturi pod 5 °C ali nad 38 °C.
- Naprave ne shranjujte ali nameščajte na mestih, kjer bi lahko bila izpostavljena temperaturi pod lediščem ali zunanjim vremenskim vplivom.
- Pri nameščanju in premikanju naprave pazite, da ne priščipnete, ukleščite ali poškodujete napajalnega kabla ali vtiča.

## Uporaba

- Pred uporabo naprave preberite in shranite navodila.
- Napravo uporabljajte le v skladu s tem priročnikom. Uporabljajte samo nastavke, ki jih priporoča proizvajalec.
- Ta naprava je namenjena samo za običajno domačo uporabo v zaprtih prostorih. Ne sme se je uporabljati v nestanovanjskih, komercialnih ali industrijskih objektih.
- Napajalnega kabla, vtiča in upravljalnih elementov naprave ne prijemajte z mokrimi rokami.
- S suho krpo obrišite vlago ali umazanijo s kabla ali vtiča.
- Nikoli ne poskušajte uporabljati te naprave, če je poškodovana, nepravilno deluje, je delno razstavljena ali ima manjkajoče ali polomljene dele, vključno s poškodovanim kablom ali vtičem.

Napravo izročite servisni službi ali prodajalcu izdelkov LG Electronics, kjer vam bodo pomagali.

- Napajalnega kabla ne prepogibajte s premočno silo in nanj ne postavljajte težkih predmetov, da ga ne poškodujete.
- S to napravo ne uporabljajte razdelilnikov. Upornost tokokroga vtičnice mora biti 10 A.
- Naprave ne priključite v poškodovano ali razrahljano vtičnico.
- Če naprave ne boste uporabljali dlje časa, odklopite napajalni kabel.
- Napajalnega kabla ne poškodujte, spreminjajte, prekomerno upogibajte, zvijajte, vlecite, ščipajte ali segrevajte.
- Pred uporabo naprave odstranite morebitne kable ali vrvi s tal.
- Pri odklapanju napajalnega kabla se s prsti ne dotikajte polov vtiča.
- Napajalnega kabla ne prekrivajte s preprogo ali talnimi oblogami.
- Napajalni vtič čvrsto potisnite v stensko vtičnico, tako da ne bo zrahljan.
- Če je bil izdelek potopljen v tekočino, se pred nadaljevanjem uporabe obrnite na servisno službo ali prodajalca izdelkov LG Electronics za navodila.
- Če izdelek deluje nenavadno hrupno ali oddaja vonj ali dim, ga prenehajte uporabljati in se obrnite na službo za pomoč strankam družbe LG Electronics.
- Napravo lahko razstavijo, popravijo ali spreminjajo le usposobljeni tehniki in serviserji družbe LG Electronics.
- V odprtine ali vrzeli v napravi ali polnilni postaji ne potiskajte ostrih kovinskih predmetov, na primer igel, žebeljev ali nožev.
- S to napravo ne sesajte tekočin. Pazite, da v notranjost naprave ali polnilne postaje ne pride voda, pijača ali detergent.
- Pazite, da naprava ne bo vsesala rezil, risalnih žbljičkov, žagovine, ostrih predmetov ter vročega ali hladnega pepela.
- Otrokom ne dovolite uporabljati naprave.
- Otrokom in hišnim ljubljencem ne dovolite približevanja napravi med uporabo, polnjenjem ali ko jo pospravite.
- Sesalne šobe in nastavkov ne vstavljajte v usta.

- Z oblačili in lasmi, prsti in drugimi deli telesa se ne približujte odprtina in premikajočim se delom naprave.
- Naprave ne uporabljajte, če je sesalna ali izpušna odprtina zamašena.
- Naprave ne uporabljajte brez posode za prah ali filtrov.
- Naprave ne uporabljajte v zaprtih prostorih, kjer so prisotni hlapi razredčila za barve, snov za zaščito pred molji, vnetljiv prah ali druge eksplozivne ali strupene snovi.
- Ne dotikajte se polnilnih priključkov na napravi ali polnilni postaji in ne vstavljajte električnih predmetov v napravo ali postajo.
- Kadar naprave ne uporabljate, jo vedno shranite na polnilno postajo.
- Naprave ne naslanjajte na stene, stole ali mize.
- Če se ozemljitveni odklopnik sproži, ko je izdelek postavljen v polnilni postaji, napravo takoj odstranite iz polnilne postaje. Obrnite se na službo za pomoč strankam družbe LG Electronics.
- Pri uporabi na stopnicah bodite še posebej previdni.
- V neposredni bližini naprave ne uporabljajte ali shranjujte grelnikov ali vnetljivih snovi (eter, benzen, alkohol, kemikalije, vnetljiva razpršila, insekticidi, osvežilniki zraka ali kozmetika).
- S to napravo ne poskušajte sesati tekočin (voda, pijača), snovi z močnim vonjem (bonboni, čokolada, iztrebki hišnih ljubljencev), kovinskih predmetov (rezila, igle), vnetljivih snovi, gorečih predmetov ali ogorkov (cigarete, vžigalice ali vroč pepel), površinsko aktivnih snovi ali črepij stekla.
- V primeru uhajanja plina (zemeljski plin, propan itd.) ne uporabljajte te ali katere koli druge naprave. Takoj odprite okno ali vrata in prezračite prostor.
- Polnilne postaje, v kateri je vstavljena baterija, ne držite obrnjene z zgornjo stranjo navzdol.
- Naprave, zlasti baterije, ne izpostavljajte toploti, grelnikom ali neposredni sončni svetlobi.
- Naprave ali baterije ne hranite v vozilu, ki je izpostavljeno neposredni sončni svetlobi.
- Pazite, da v notranjost baterije ne bo vdrla voda, pijača ali detergent.

- Na baterije ne izpostavljajte fizičnim udarcem.

## Vzdrževanje

- Pred čiščenjem ali vzdrževanjem polnilne postaje obvezno odklopite napajalni kabel.
- Dovodne odprtine ali posode za prah ne umivajte z vodo ali detergentom.
- Za čiščenje posode za prah ne uporabljajte čistil, loščil ali osvežilnikov zraka.
- Na napravo ne nanašajte ali pršite vnetljivih snovi (bencina ali razredčila) ali površinsko aktivnih snovi (detergenta ali kopalniškega mila).
- Po prijemanju šob si umijte roke. Šobe vsebujejo ogljikova vlakna, stik z njimi pa lahko povzroči blago draženje kože.

## Odstranjevanje

- Embalažo hranite zunaj dosega otrok. Embalažni materiali lahko povzročijo nevarnost zadušitve otrok.
- Ko napravo odstranite iz embalaže, zavrzite karton, plastično vrečo in drugo embalažo. Otroci bi to lahko uporabili za igro. Kartonske škatle, prekrite s preprogami, posteljnimi pregrinjali ali plastičnimi folijami, so lahko zelo zadušljive.
- Napravo odstranite v skladu z lokalnimi, državnimi in regionalnimi zakoni in predpisi.
- Pred odstranjevanjem te naprave se obrnite na ustrezno lokalno ali državno službo.

## Šoba za brisanje tal

- Ne sesajte ostrih predmetov (koščkov stekla, žice, rezil, igel ipd.), če je nameščena šoba za brisanje tal. Po brisanju tal se lahko pri čiščenju krp za brisanje tal poškodujete zaradi ostrega predmeta, ki se je zagozdil v krpo.

## POZOR

### POZOR

- Da bi pri uporabi naprave zmanjšali nevarnost poškodb oseb, okvar ali poškodovanja izdelka ali lastnine, upoštevajte osnovne varnostne ukrepe, vključno z naslednjimi:
- 

### Uporaba

- Ta naprava ima vgrajen varnostni mehanizem, ki preprečuje poškodbe zaradi pregrevanja. Če se naprava po daljši uporabi začne pregrevati, se samodejno izklopi. Če se to zgodi, pustite napravo v hladnem, dobro prezračevanem prostoru približno eno uro, preden jo ponovno vklopite.
- Izdelka ne izpostavljajte udarcem in pazite, da vam ne pade na tla.
- Ne nameščajte mokrih ali vlažnih filtrov.
- Za čiščenje naprave vedno uporabljajte mehko krpo. Izdelka ne čistite s hlapnimi ali organskimi topili (razredčilo ali aceton).
- Ne čistite istega mesta prevečkrat in predolgo. S tem lahko poškodujete preprogo ali talno oblogo.
- Pri sestavljanju naprave ali polnilne postaje pazite, da si ne priščipnete prstov.
- Ciklonskega mrežastega filtra ne pritiskajte s silo in ga ne izpostavljajte udarcem.
- Med delovanjem ne odstranjujte baterije.

### Šoba za brisanje tal

- Šobe za brisanje tal ne uporabljajte za druge namene (na primer za poliranje avtomobila, čiščenje oken), razen za čiščenje tal v gospodinjstvu.
- Šobe za brisanje tal ne uporabljajte za sesanje tekočin (vode, pijač).
- Kadar uporabljate šobo za brisanje tal, vedno nanjo namestite krpe za brisanje tal.

- S šobo za brisanje tal ne čistite parketa, ladijskega poda, občutljivih talnih oblog in preprog.
- S šobo za brisanje tal ne čistite istega mesta prepogosto ali predolgo. Zaradi vbrizgavanja vode v šobo za brisanje tal lahko voda pride v dovodno odprtino za prah in poškoduje napravo.
- Ne stopajte na šobo za brisanje tal.
- Na mokrih tleh vam lahko zdrsne. Počakajte, da se tla popolnoma posušijo, preden kdo hodi po njih.
- Naprave ne shranjujte tako, da bi pustili polno posodo za vodo pritrjeno na šobo za brisanje tal.

## SKRIB ZA OKOLJE

### Odstranjevanje vaše stare naprave



- Prečrtan simbol smetnjaka opozarja, da je treba odpadne električne in elektronske izdelke (OEEI) odstranjevati ločeno od ostalih komunalnih odpadkov.
- Odpadni električni izdelki lahko vsebujejo nevarne snovi, zato s pravilnim odstranjevanjem stare naprave prispevate k preprečevanju morebitnih negativnih vplivov na okolje in zdravje ljudi. Vaša stara naprava lahko vsebuje dele, ki jih je mogoče uporabiti za popravilo drugih izdelkov, in druge dragocene materiale, ki jih je mogoče reciklirati in s tem ohraniti omejene vire.
- Svojo napravo lahko odnesete v trgovino, kjer ste jo kupili, ali pa se glede podrobnosti o najbližjem pooblaščenem zbirnem mestu za odpadno električno in elektronsko opremo obrnite na lokalno komunalno podjetje. Za najnovejše informacije za svojo državo si oglejte [www.lg.com/global/recycling](http://www.lg.com/global/recycling).

## Odstranjevanje odpadnih baterij/akumulatorjev



- Ta simbol je lahko pospremljen s kemičnim simbolom za živo srebro (Hg), kadmij (Cd) ali svinec (Pb), če baterija vsebuje več kot 0,0005 % živega srebra, 0,002 % kadmija ali 0,004 % svinca.
- Vse baterije/akumulatorje je treba odlagati ločeno od komunalnih odpadkov, v državnih ali lokalnih zbirnih centrih.
- S pravilno odstranitvijo izrabljenih baterij/akumulatorjev pomagata preprečevati morebitne negativne vplive na okolje in zdravje ljudi.
- Za podrobnejše informacije o odstranjevanju izrabljenih baterij/akumulatorjev se obrnite na občinski urad, komunalno službo ali trgovino, v kateri ste kupili izdelek. (<http://www.lg.com/global/sustainability/environment/take-back-recycling/global-network-europe>)

# NAMESTITEV

## Pregled izdelka

Slike v tem priročniku se morda razlikujejo od dejanskih sestavnih delov in dodatne opreme, saj jih proizvajalec z namenom izboljšanja izdelka lahko spremeni brez predhodnega obvestila.

## Pogled od spredaj

\*1 Ta funkcija je na voljo samo pri nekaterih modelih.

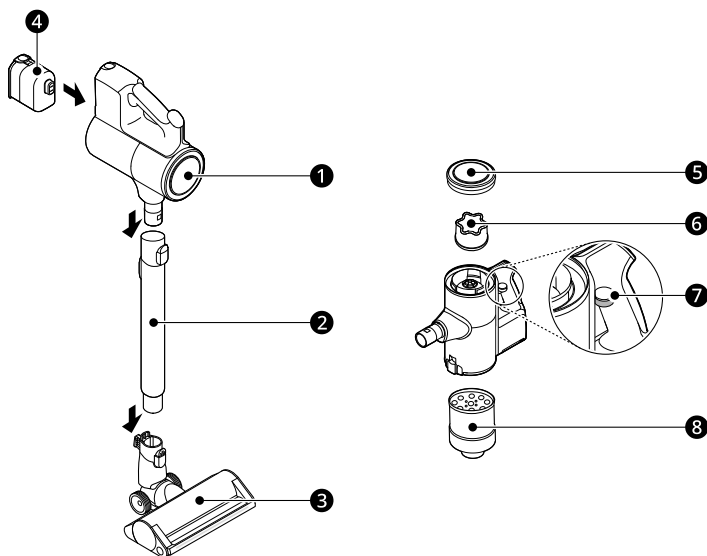

- ❶ Ohišje izdelka
- ❷ Podaljšek cevi
- ❸ Sesalna šoba
- ❹ Baterija (dve bateriji)\*1
- ❺ Izpušni filter
- ❻ Prefilter
- ❼ Vzvod stikalnika
- ❽ Ciklonski mrežasti filter

### **OPOMBA**

---

- Sesalnik uporabljajte samo s priloženo polnilno postajo. Uporaba polnilne postaje, ki ni zasnovana za uporabo s sesalnikom, lahko povzroči neustrezno tesnjenje izdelka in okvari, ki povzročijo izhajanje prahu iz sesalnika.
-

## Dodatna oprema

\*1 Ta dodatek je na voljo samo pri nekaterih modelih.

### Priložena dodatna oprema

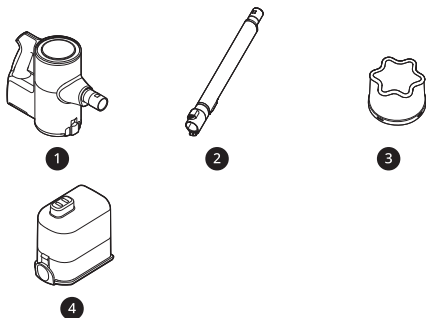

- ❶ Ohišje izdelka
- ❷ Podaljšek cevi
- ❸ Prefilter
- ❹ Baterija (dve bateriji)\*1

### Osnovna dodatna oprema

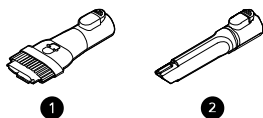

- ❶ Kombinirani nastavek
- ❷ Nastavek za špranje

### Sesalne šobe



- ❶ Zmogljiva dvojna sesalna šoba za tla\*1
- ❷ Sesalna šoba za ležišče\*1
- ❸ Sesalna glava za živalsko dlako\*1

## Orodja

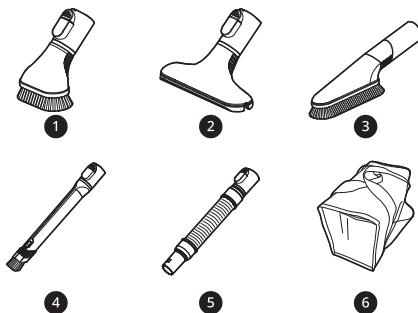

- ❶ Nastavek za suho umazanijo\*1
- ❷ Nastavek za vzmetnice\*1
- ❸ Večkotni nastavek\*1
- ❹ Upogljivi nastavek za špranje\*1
- ❺ Upogljivi podaljšek cevi\*1
- ❻ Torba za dodatno opremo\*1

### Komplet za brisanje tal

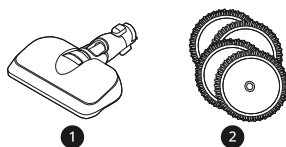

- ❶ Šoba za brisanje tal\*1
- ❷ Krpe za brisanje tal za navadno čiščenje\*1

### OPOMBA

- Krpe za brisanje tal, baterije, izpušni filter in predfilter bo sčasoma treba zamenjati. Obrnite se na službo za pomoč strankam družbe LG Electronics.

## Specifikacije

### Naprava

<b>Model</b>	A9T*****	
<b>Mere (širina x globina x višina)</b>	260 x 270 x 1120 mm	
<b>Masa</b>	Približno 2,6 kg	
<b>Poraba električne energije</b>	350 W v <b>načinu turbo</b> (največ 677 W) 120 W v <b>načinu večje moči</b> 68 W v <b>običajnem načinu</b>	
<b>Čas delovanja baterije (z dvema baterijama)</b>	<b>Uporaba s sesalno šobo</b> *1 Do 12 minut v <b>načinu turbo</b> Do 40 minut v <b>načinu večje moči</b> Do 80 minut v <b>običajnem načinu</b>	<b>Uporaba z nastavkom</b> Do 14 minut v <b>načinu turbo</b> Do 60 minut v <b>načinu večje moči</b> Do 120 minut v <b>običajnem načinu</b>
<b>Čas delovanja baterije (z eno baterijo)</b>	<b>Uporaba s sesalno šobo</b> *1 Do 6 minut v <b>načinu turbo</b> Do 20 minut v <b>načinu večje moči</b> Do 40 minut v <b>običajnem načinu</b>	<b>Uporaba z nastavkom</b> Do 7 minut v <b>načinu turbo</b> Do 30 minut v <b>načinu večje moči</b> Do 60 minut v <b>običajnem načinu</b>

- Mere so podane za sestavljeno ohišje izdelka, podaljšek cevi in sesalno šobo.
- Moč sesanja je povprečje moči sesanja po standardu IEC 62885-2, 5.8, na podlagi testiranja, ki ga je izvedel neodvisen preskusni laboratorij. Posamično izmerjeni podatki se lahko razlikujejo od rezultatov laboratorijskega preskusa.
- Čas delovanja baterije izhaja iz uporabe popolnoma napolnjene baterije v skladu s testnim standardom družbe LG Electronics. Rezultati se lahko razlikujejo glede na dejansko okolje in čas uporabe.

\*1 Sesalna šoba vsebuje motor z neposrednim pogonom, ki neposredno vrti čistilno glavo sesalne šobe.

### Polnilna postaja

<b>Model</b>	VDS-ST2**
<b>Vhod</b>	230 V~ 50 Hz
<b>Izhod</b>	28,3 V=== 1,15 A
<b>Poraba električne energije</b>	1700 W (čiščenje) 0,4 A (polnjenje)

## Shranjevanje dodatne opreme

## Sestavljanje in shranjevanje

## naprave

Napravo sestavite po spodnjem postopku.

- 1** Podaljšek cevi **3**, šobo **4** ali nastavek čvrsto pritrdite na ohišje izdelka **1**.
- Če želite odstraniti podaljšek cevi, pritisnite gumb za sprostitvev podaljška cevi **2**.

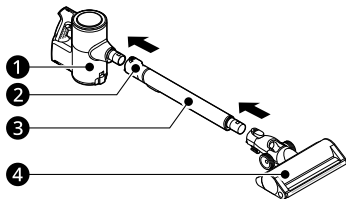

- Če želite odpreti kavlje šobe, pritisnite na desno stran. Pri odpiranju pazite, da si ne priščipnete prstov.

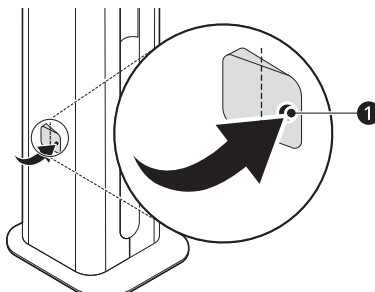

- 2** Ohišje izdelka namestite na polnilno postajo.
- Če se sesalnik ustrezno prilega polnilni postaji, boste slišali alarm. Počakajte nekaj sekund in če alarma ne slišite, ponovno vstavite sesalnik in pri tem poskrbite, da se šoba vodoravno usmerjena.

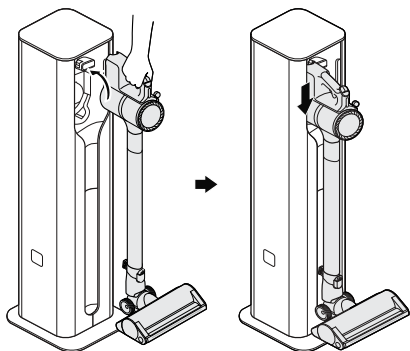

- 2** Šobo obesite na kavelj šobe.

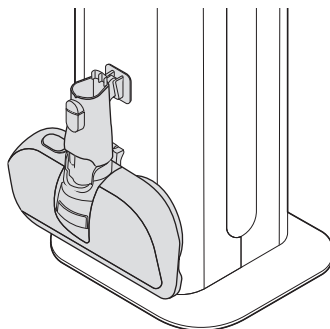

## Shranjevanje v notranjosti

- 1** Odprite leva vrata izdelka in sesalno šobo za ležišče ali sesalno glavo za živalsko dlako **1** vstavite za shranjevanje.

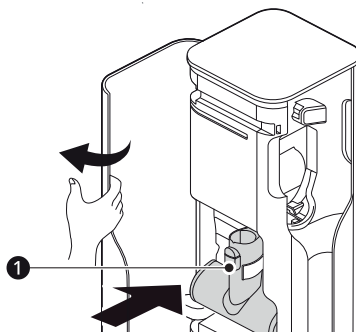

## Shranjevanje nastavkov

Izdelek uporabite za shranjevanje vhodne odprtine in komponent, priloženih sesalniku.

Komponente se lahko razlikujejo v odvisnosti od modela sesalnika.

## Shranjevanje na straneh

- 1** Odprite kavelj šobe **1** na obeh straneh izdelka.

- 2** Odprite desna vrata in vstavite kombinirani nastavek **2** in nastavek za špranje **3** za shranjevanje.

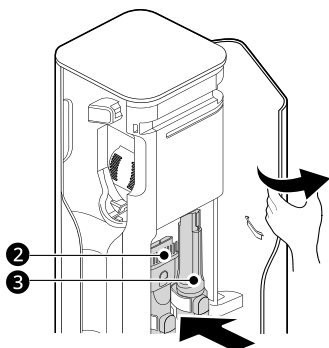

### OPOMBA

- Preden izdelek prestavite, ga izklopite iz napajanja ter odstranite sesalnik, šobe in dodatke.
- Če želite izdelek prenesti, odprite oboja vrata in ga primite na prikazanih območjih.

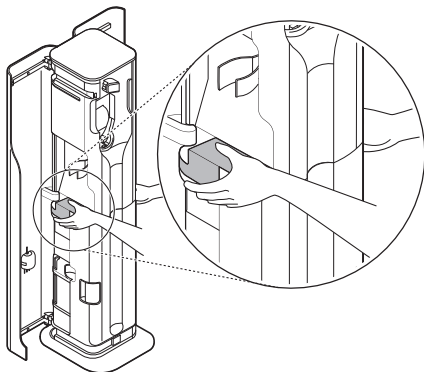

# UPORABA

## Pred uporabo

### Pred uporabo naprave

- Če čistite dvignjeno površino, podprite spodnji del naprave.
- Da ne bi opraskali poliranih tal, na nastavkih, krtačah in valjih šob ne sme biti las, peska, mivke ali abrazivnih predmetov.
- Pred uporabo naprave se prepričajte, da sta izpušni filter in predfilter pravilno nameščena.
- Pred uporabo naprave pravilno zaprite pokrov posode za prah. Če pokrov posode za prah ostane odprt, se lahko moč sesanja poslabša, kar vpliva na učinkovitost sesanja.
- Kadar naprave ne uporabljate, jo shranite v polnilno postajo ali položite na tla. Če napravo prislonite ob steno ali stol, lahko pride do poškodb izdelka ali telesne poškodbe, če naprava pade.
- Okoljski pogoji, kot sta temperatura in vlažnost, lahko povzročijo statični električni naboj na ohišju naprave. Če se ta težava ponavlja, se obrnite na službo za pomoč strankam družbe LG Electronics.
- Pred uporabo naprave s tal odstranite predmete, kot so nogavice ali žabe. Vsak tujek na vhodni odprtini ali podaljšku cevi bo preprečil pravilno delovanje naprave.
- Izdelek uporabljajte pri običajni sobni temperaturi, saj se lahko čas delovanja baterije močno poslabša, če ga dlje časa uporabljate pri temperaturi, nižji od 5 °C ali višji od 38 °C.
- Čas delovanja baterije je odvisen od vrste površine in moči sesanja.
- Pri čiščenju talnih oblog, preprog in tekačev upoštevajte priporočila proizvajalca.
- Za podrobnosti o času delovanja baterije glejte poglavje **Tehnični podatki**.

### Nameščanje nastavkov

Šobe in nastavke lahko pritrdite na ohišje izdelka ali na konec podaljška cevi.

- 1 Povsem napolnjeno baterijo **1** vstavite v razdelek na spodnjem delu ročaja ohišja izdelka in jo potisnite navznoter, da se zaskoči.
  - Če baterija ni pravilno vstavljena, lahko izpade, kar lahko povzroči nepravilno delovanje izdelka ali telesne poškodbe.

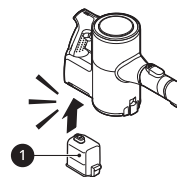

- 2 Šobe, nastavke in podaljšek cevi namestite tako, da jih potisnete na dovodno odprtino za zrak **2** na ohišju, tako da se zaskočijo. Šobe in nastavke lahko pritrdite tudi na konec podaljška cevi **2**.
  - Dodatno opremo odstranite s pritiskom gumba za sprostitvev **3**.

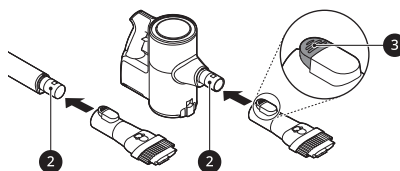

- 3 Dolžino podaljška cevi nastavite tako, da pritisnete gumb za nastavev dolžine **4** na hrbtni strani cevi in cev izvlečete do želene dolžine, nato pa pustite, da se zaskoči.

- Podaljšek cevi omogoča štiri možne nastavitve dolžine.

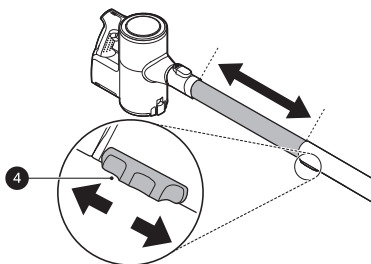

#### 4 Pritisnite gumb **Napajanje**, da vklopite **običajni način** delovanja.

- Če želite izklopiti napravo, znova pritisnite gumb **Napajanje**.

## Prilagajanje moči sesanja

Moč sesanja nastavite z gumbom za nastavitve moči sesanja na ročaju.

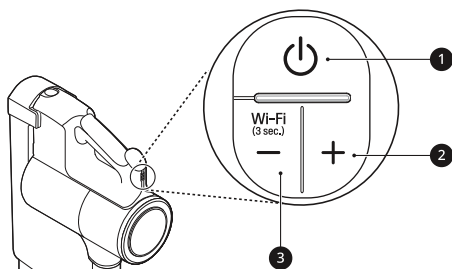

#### 1 Gumb **Napajanje**

- Napravo vklopite in izklopite s pritiskom gumba **Napajanje**.
- Če pritisnete gumb **Napajanje**, vklopite **običajni način**.

#### 2 Gumb za povečanje (+) moči sesanja/način **turbo**

- Z gumbom + povečate moč sesanja. (**običajni način** → **večja moč** → **turbo**)

#### 3 Gumb za zmanjšanje moči sesanja (-)/način **Wi-Fi**

- Z gumbom - zmanjšate moč sesanja. (**turbo** → **večja moč** → **običajni način**)

- Pritisnite gumb – in ga držite 3 sekunde, da aktivirate Wi-Fi in povežete napravo z aplikacijo **LG ThinQ**.

## Zaslon

Na ročaju naprave so kazalniki zamašitve s tujkom, opozorila za čiščenje filtra, stanja povezave naprave in preostale napolnjenosti baterije.

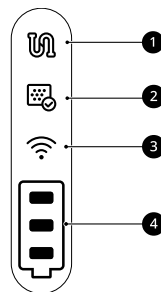

#### 1 Kazalniki zamašitve s tujkom

- Ta kazalnik zasveti, če se notranjost ohišja izdelka, podaljška, vstopnih odprtin, sesalne šobe, izpušnega filtra, pred filtra ali ciklonskega mrežastega filtra zamaši zaradi tujkov.
- Če je zamašitev trajna, se motor zažene in ustavi, naprava pa se izklopi. Odstranite tujke ter očistite izpušni filter, predfilter in ciklonski mrežasti filter po korakih v poglavju **Odstranjevanje tujkov**.

#### 2 Kazalnik za opozarjanje na cikel čiščenja filtra

- Ta kazalnik zasveti po določenem času uporabe naprave. Po potrebi očistite izpušni filter, predfilter in ciklonski mrežasti filter.

#### 3 Kazalnik povezave Wi-Fi

- Ta kazalnik utripa, ko se naprava povezuje z aplikacijo **LG ThinQ** ali domačim omrežjem Wi-Fi, in zasveti, ko je povezava vzpostavljena.

#### 4 Kazalnik napolnjenosti baterije

- Napolnjenost baterije je prikazana 3-stopenjsko glede na preostali naboj baterije.
- Če kazalnik napolnjenosti baterije utripa, morate baterijo napolniti.
- Med polnjenjem baterije lahko napolnjenost spremljate s pomočjo lučk kazalnika

napoljenosti baterije, ki označujejo stopnjo napoljenosti.

- Ko je baterija popolnoma napolnjena, svetijo vse 3 lučke kazalnika napoljenosti baterije.

## Polnjenje baterije

### Pred polnjenjem baterije

- Prepričajte se, da je polnilnik priključen v polnilno postajo in električno vtičnico.
- Popolno polnjenje ene baterije običajno traja 4 ure. Polnjenje glavne in rezervne baterije traja dvakrat dlje.
- Baterija se ne polni, če je temperatura prostora nižja od 5 °C. Baterijo polnite le, če je temperatura prostora med 5 °C in 38 °C.
- Baterijo bo treba sčasoma zamenjati. Zaradi lastnosti baterije se življenjska doba skrajša, če napravo uporabljate pogosteje in dlje časa.
- Ko je treba baterijo napolniti, začne utripati zadnja lučka kazalnika napoljenosti baterije. Napravo uporabljajte s povsem napolnjeno baterijo.
- Za ohranjanje življenjske dobe baterije pri modelih z dvema baterijama morate občasno zamenjati položaja obeh baterij med glavnim ohišjem in polnilno postajo za rezervno baterijo.

nastavek ali nastavek za špranje, če je kateri koli izmed njiju nameščen.

- Ko je sesalnik ustrezno nameščen na polnilni postaji, se na zaslonu stanja prikaže stopnja napoljenosti baterije skupaj s piskom. Če piska ne slišite, napravo ponovno namestite na polnilno postajo.
- Ko je polnjenje končano, zaslon stanja ugasne.

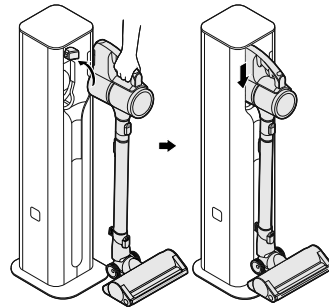

### ⚠ OPOZORILO

- Prepričajte se, da je izdelek varno nameščen na polnilno postajo. Če naprava pade s polnilne postaje, lahko pride do telesnih poškodb, materialne škode ali poškodb izdelka.

## Polnjenje sesalnika

Če napravo odložite v polnilno postajo, se baterija samodejno napolni.

**1** Pritisnite gumb za **Napajanje**, da izklopite napravo.

**2** Ohišje izdelka namestite na polnilno postajo.

- Preden sesalnik postavite na polnilnik, podaljšek cevi skrajšajte na najkrajšo razdaljo.
- Naprave ni mogoče naložiti na polnilno postajo, če je vstavljen kombinirani nastavek ali nastavek za špranje. Polnilno postajo uporabite šele, ko odstranite kombinirani

## Polnjenje rezervne baterije

Po končanem polnjenju sesalnika se bo začela polniti tudi rezervna baterija.

Na voljo sta ena ali dve bateriji. Število baterij je odvisno od kupljenega modela.

- 1 Dvignite sprednji del nadzorne plošče, ki se nahaja na vrhu polnilne postaje.

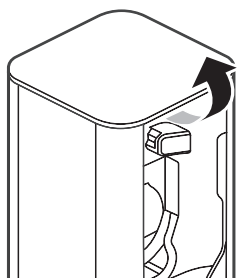

- 2 Za vstavljanje baterije poravnajte z obrisom polnilnika za baterije.

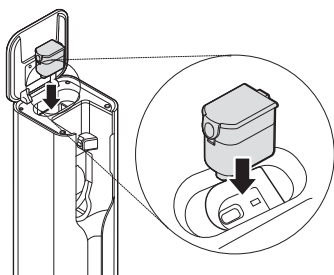

- 3 Baterijo potisnite navzdol v predal.

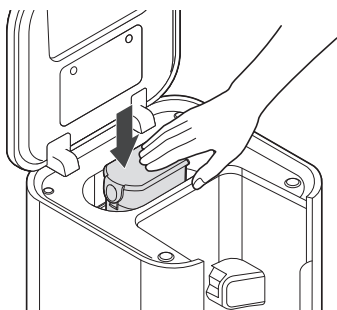

- Rezervno baterijo vstavite do konca. Če je rezervna baterija pravilno vstavljena, ikona rezervne baterije (🔋) utripa.

## Uporaba šobe za brisanje tal

### Pred uporabo sesalne šobe za brisanje tal

- Krpe za brisanje tal se vrtijo samo z eno hitrostjo, ne glede na to, na katero nastavitev moči sesanja je nastavljen izdelek.
- Da ne bi prišlo do poškodbe izdelka, se plošča za pritrditev krpe za brisanje tal samodejno ustavi, če se v njej zatakne tujek ali če je izpostavljena močnemu udarcu. Takoj izklopite napravo in pred nadaljevanjem uporabe odstranite tujke oziroma zamašitve.
- Če med brisanjem tal slišite hrup, se je krpa za brisanje tal morda snela s plošče za pritrditev krpe za brisanje tal. Takoj izklopite izdelek in pred nadaljevanjem uporabe krpo za brisanje tal ponovno pritrdite na ploščo.
- Za čiščenje tal ne uporabljajte umazanih krp za brisanje tal.
- Uporabljajte samo krpe za brisanje tal, ki jih je odobrila družba LG Electronics.
- Po uporabi šobe za brisanje tal izpraznite posodo za prah ter očistite izpušni filter in predfilter.

## Uporaba mokrih krp za brisanje tal

Pritisnite gumb **Napajanje**. Uporabljajte lahko samo način za brisanje tal. Ne vklaplajte funkcije sesanja prahu.

### OPOMBA

- Ikona rezervne baterije (🔋) na zaslonu stanja med polnjenjem utripa in nato kratko zasveti ter ugasne, da prihrani energijo, ko je polnjenje končano.

- Za vklop sesanja prahu pritisnite gumb +.

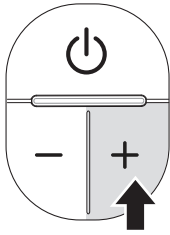

- Za izklop funkcije sesanja prahu enkrat pritisnite gumb -, medtem ko držite gumb +.

## ⚠ POZOR

- Sesalne ne nameščajte ali odstranjajte, ko je naprava vklopljena. To lahko privede do telesnih poškodb.
- Če naprave dlje časa ne boste uporabljali, gumb za nastavitev vode premaknite v položaj **STOP**. Če tega ne storite, lahko pride do okvare izdelka.
- Naprave ne pustite stati na tleh, kadar sta nameščeni krpi za brisanje tal. To lahko povzroči poškodbe ali nabrekanje lesenih talnih oblog.
- Ne uporabljajte na preprogah za dojenčke ali otroke iz PVC ali PU. Zaradi trenja se lahko motor pregreje.
- Če šobo za brisanje tal dlje časa uporabljate z izklopljeno funkcijo sesanja, se lahko motor pregreje (priporočena najdaljša uporaba: 80 minut). Ko se motor pregreje, se aktivira funkcija za preprečevanje pregrevanja in naprava se samodejno izklopi. Napravo lahko znova uporabite po približno enournem ohlajanju toplote v hladnem, dobro prezračenem prostoru.

## Polnjenje posode za vodo

- 1 Če želite odstraniti posodo za vodo s šobe za brisanje tal, pritisnite gumb **PUSH** ①.

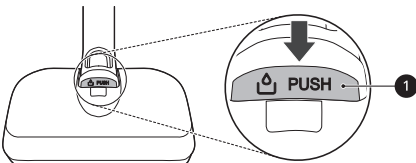

- 2 Odprite odprtino za dolivanje vode ② posode za vodo in posodo napolnite z vodo.
  - V posodo za vodo ne vlivajte drugih tekočin ali vroče vode.

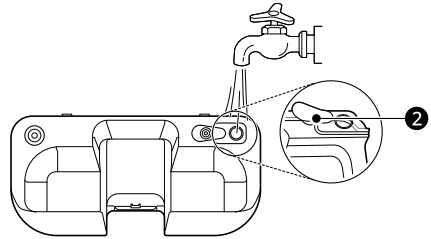

- 3 Tesno zaprite čep odprtine za dolivanje vode.
  - Če čep odprtine za dolivanje vode ni pravilno zaprt, lahko pride do uhajanja vode.

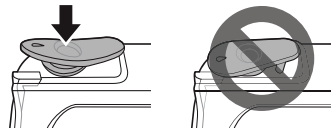

- 4 Posodo za vodo ponovno pritrdite na šobo za brisanje tal.
  - Ustji (2) ③ na sprednji strani posode za vodo potisnite v odprtini ④ na zgornjem šobe za brisanje tal. Posode za vodo pritisnite na sredini ⑤, da jo pritrdite.

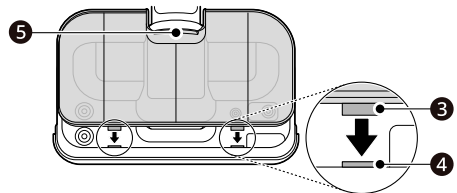

## Pritrditev krpa za brisanje tal

- 1 Krpi za brisanje tal na obeh straneh navlažite z vodo in jih ožemite, preden ju namestite.
  - Krp ne namestite, če z njih kaplja voda.

- Če namestite in uporabljate suhi krpe za brisanje, morda čiščenje ne bo tako učinkovito.

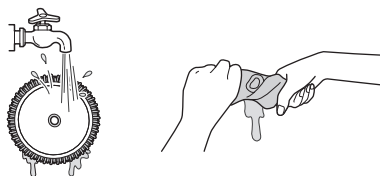

**2** Šobo za brisanje tal položite na tla z zgornjo stranjo obrnjeno navzdol.

**3** Središče krpe za brisanje tal poravnajte s središčem plošče za pritrditev krpe in jo pritrdite nanjo.

- Sprijemalni trak Velcro na krpi za brisanje tal pritrdite na ploščo šobe za brisanje tal. Če ploščo šobe za brisanje tal pritrdite nepravilno ali obrnjeno narobe, lahko to vpliva na učinkovitost čiščenja.

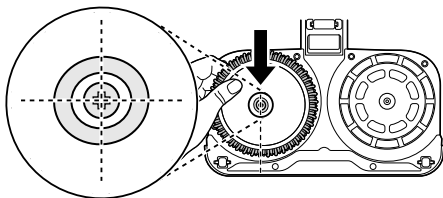

**4** Šobo za brisanje tal pritrdite na napravo.

### Nastavitev količine vode

Z drsnim stikalom za nastavitev količine vode nastavite količino vode, ki se sprosti na krpi za brisanje tal na **večjo količino** ali **manjšo količino**.

	<p><b>Večja količina:</b> Če želite očistiti umazanijo ali uporabiti večjo količino vode, drsno stikalo potisnite v ta položaj.</p>
--	---

	<p><b>Manjša količina:</b> To nastavitev drsnega stikala uporabite, če želite uporabiti manjšo količino vode za čiščenje lesa ali drugih talnih oblog, ki bi jih lahko poškodovala prevelika količina vode.</p>
	<p><b>STOP:</b> Če drsno stikalo premaknete na sredino, ustavite dovajanje vode, na primer, da lahko obrišete območja, ki so že mokra.</p>

### ⚠ OPOZORILO

- Da preprečite poškodbe, ne pritrjujte krpe za brisanje tal, medtem ko se plošča za pritrditev krp za brisanje tal vrti.

### ⚠ POZOR

- Naprave ne pustite stati na tleh, kadar sta nameščeni krpi za brisanje tal. To lahko povzroči poškodbe ali nabrekanje lesenih talnih oblog.

### Uporaba šobe za brisanje tal

- 1** Na šobo za brisanje tal pritrdite posodo za vodo in krpe za brisanje tal.
- 2** Z drsnim stikalom za nastavitev količine vode nastavite količino vode, ki se sprosti na krpi za brisanje tal na **večjo količino** ali **manjšo količino**.
- 3** Pritisnite gumb **Napajanje**, da začnete s čiščenjem.

## Sušenje posode za vodo in krpo za brisanje tal

### Sušenje posode za vodo

Po končanem čiščenju izpraznite posodo za vodo in jo posušite, preden shranite šobo za brisanje tal.

#### ⚠ POZOR

- Čepa dovodnih odprtin vodo obrnite tako, da bosta pri ostala odprta, ko boste pospravili posodo za vodo. Če sta pokrovčka zaprta in se posoda ne posuši pravilno, kar lahko povzroči neprijeten vonj.
- Ne odstranjujte čepov odprtin za dovod vode s posode za vodo. Čepa se lahko pretrgata.
- Med pranjem v posodo za vodo ne dodajajte detergenta, kisa ali sode bikarbone. Iz posode za vodo jih ni mogoče zlahka odstraniti, zato lahko umažejo tla.
- Po pranju z mehko krpo obrišite morebitne ostanke vode iz odprtine za dovajanje vode ❶ na šobi za brisanje tal. Voda bi lahko kapljala na tla in jih poškodovala.

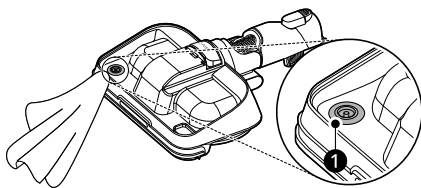

- Gumijastega tesnila odprtine za dovajanje vode ne vlecite ali raztegujte, saj jo lahko pretrgate ali poškodujete.

- 1 Odprite čep odprtine za dolivanje vode na stranskem delu posode za vodo in izpraznite

posodo za vodo. Pretresite posodo za vodo, da odstranite preostalo vodo.

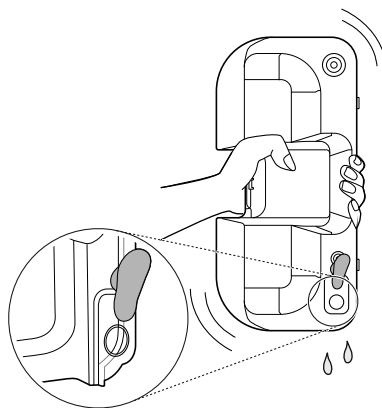

- 2 Pustite čep odprtine za dolivanje vode odprt in posodo za vodo vsaj 24 ur sušite v dobro prezračevanem prostoru, kjer naj ne bo izpostavljena neposredni sončni svetlobi.
  - Ko je posoda za vodo popolnoma izpraznjena in suha, jo pustite odprto. Vlaga ali ostanke vode v posodi lahko povzročijo neprijeten vonj.

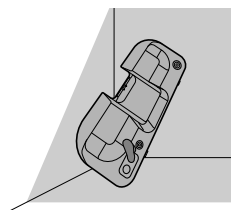

#### OPOMBA

- Če je cev za dovod vode v šobi za brisanje tal napolnjena z vodo, voda med uporabo šobe za brisanje tal morda ne bo pravilno iztekala. Če voda ne priteče pravilno, sledite spodnjim korakom.

**OPOMBA**

- 1 Mokro krpo pritrdite na šobo za brisanje tal, z nje odstranite posodo za vodo in nastavite dovajanje vode na **večjo količino**.

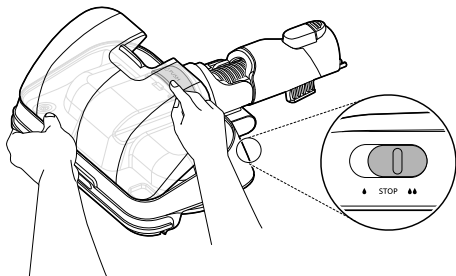

- 2 Postavite šobo za brisanje tal na tla, vklopite napajanje in napravo pustite delovati približno 1 minuto.

**Sušenje krp za brisanje tal**

Po uporabi krp za brisanje ročno operite in počakajte, da se posušita, preden ju shranite.

**⚠ POZOR**

- Upoštevajte spodnje napotke, da ne bi prišlo do deformacij.
  - Pri pranju krpe za brisanje tal ne uporabljajte belila ali mehčalca za tkanine.
  - Krpe ne sušite v sušilnem stroju.
  - Krpe za brisanje tal ne prekuhavajte.

- 1 Krpe za brisanje tal odstranite s plošč za pritrditev krp.

- 2 Krpe operite ročno z nevtralnimi detergentom.

- Če shranite vlažne krpe, to lahko povzroči neprijeten vonj. Krpe sušite v dobro prezračenem prostoru, kjer ne bosta

izpostavljeni neposredni sončni svetlobi, vsaj 24 ur ali dokler se popolnoma ne posušita.

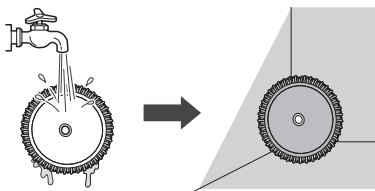
**Uporaba sesalnih šob in nastavkov****Pred uporabo sesalnih šob in nastavkov**

Določena dodatna oprema je na voljo samo pri nekaterih modelih.

Posebni nastavki vam lahko pomagajo pri učinkovitejšem čiščenju. Nastavke in šobe lahko pritrdite na ohišje izdelka ali na podaljšek cevi.

- Če se sesalnik prisesa na tla, preprogo ali vzmetnico, prilagodite moč sesanja.
- Vsaka šoba je opremljena z motorjem in lahko med delovanjem oddaja hrup.

**⚠ POZOR**

- Ne uporabljajte **šobe za preproge** ali **ozke sesalne šobe za trda tla** na PVC ali poliuretanskih preprogah za dojenčke in otroke. Šoba se lahko prisesa na preprogo, kar lahko ovira njeno delovanje, poškoduje preprogo ali povzroči statični naboj na ohišju naprave. Za sesanje tovrstnih preprog uporabite nastavek za špranje.

**Zmogljiva dvojna sesalna šoba za tla**

To sesalno šobo uporabljajte za čiščenje preprog, tekačev ali trdih tal.

## Sesalna šoba za ležišče

S to šobo lahko učinkoviteje očistite rjuhe in vzmetnice. Prah iz vzmetnic odstranjuje z močnim sesanjem in otepanjem.

- Pri sesanju posteljnine, kot je prešita odeja, uporabite nižjo moč sesanja, da v sesalnik ne posesate tankega blaga.

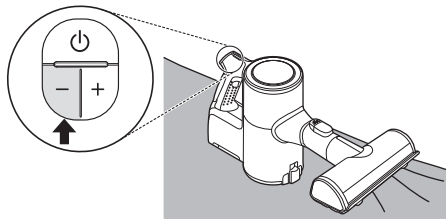

- Uporabljajte ga za površine, ki povzročajo nastajanje električnega naboja, kot so preproge.
- Uporabljajte ga v načinu **turbo** za sesanje dlak hišnih ljubljencev iz pohištva, preprog ali tesnih prostorov, kot so koti.

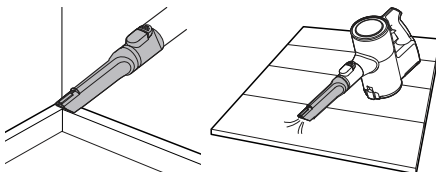

## Sesalna šoba za živalsko dlako

Uporablja se za mehke površine in odstranjevanje dlak hišnih ljubljencev.

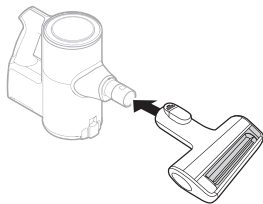

## Kombinirani nastavek

Uporabljate ga lahko za čiščenje kotov ali majhnih vrzeli, kjer se nabirata prah in umazanija, in sicer v načinu za čiščenje špranj ali v načinu s krtačo.

### • Način za špranje

Nastavek uporabljajte v načinu za špranje za čiščenje ploskih površin, kot so sedežne garniture ali vzmetnice.

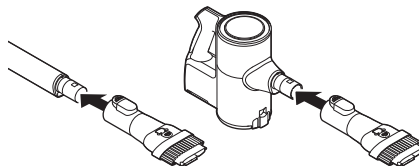

### • Način za krtačenje

Za čiščenje občutljivih površin, kot so okvirji ali pohištvo, nastavek uporabljajte v načinu za krtačenje.

- Za preklapljanje med načinoma pritisnite gumb za nastavitve 1 in ga potisnite naprej.

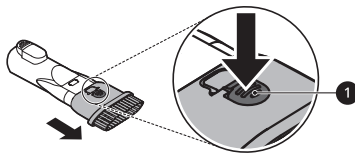

## ⚠ POZOR

S šobo ne drsajte po površini. To lahko povzroči praske ali poškodbe. Zlasti ne čistite barvanih ali lakiranih tal. Z večkratno uporabo se lahko odrgnete premaz.

- Oblačila, posteljnina
- Usnjena sedežna garnitura, blazine
- Preproge
- Vinilne talne obloge, ploščice, marmor itd.

## Nastavek za špranje

S tem orodjem sesajte prah iz kotov ali ozkih prostorov.

## Upogljivi podaljšek cevi

To upogljivo in raztegljivo cev priključite med ohišje izdelka in nastavek, kadar želite očistiti težko dostopna mesta.

- Upogljivega podaljška cevi ni mogoče uporabljati s šobo.

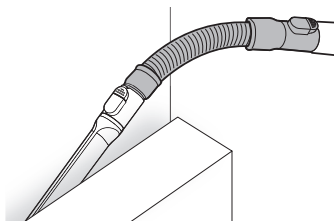

### Uporaba vzvoda stiskalnika

Z vzvodom stiskalnika po sesanju in pred izpraznitvijo posode za prah stisnite lase in vlakna v posodi za prah.

- Pred uporabo vzvoda stiskalnika morate izklopiti sesalnik.
- S stiskanjem odstranite prah z notranjih sten posode za prah in omogočite daljše sesanje pred izpraznitvijo posode za prah. Tako bo čiščenje posode za prah lažje in manj umazano.
- Da bi bila uporaba stiskalne plošče učinkovita, mora biti posoda za prah vsaj do polovice napolnjena.
- Večkrat pritisnite vzvod stiskalnika navzdol, da stisnete prah in očistite notranje stene posode za prah.

# PAMETNE FUNKCIJE

## Uporaba aplikacije ThinQ

Aplikacija **LG ThinQ** vam omogoča, da z napravo komunicirate s pametnim telefonom.

### Funkcije aplikacije LG ThinQ

- **Nastavitev privzetega delovanja brisanja tal**
  - Ta funkcija omogoča nastavitev privzetega načina delovanja šobe za brisanje tal.
- **Zgodovina čiščenja**
  - Prikazuje zgodovino čiščenja, kot so skupni mesečni čas čiščenja, pogostost čiščenja, način čiščenja ipd.

### OPOMBA

- Med čiščenjem je na zaslonu prikazan nameščeni nastavek.
- Če je treba predfilter in izpušni filter očistiti, se na zaslonu prikaže obvestilo.

### • Alarm cikla čiščenja filtra

- Po daljši uporabi naprave se na zaslonu pametnega telefona prikaže ustrezno obvestilo. Po potrebi očistite izpušni filter ali predfilter.

### • Način čiščenja

- Na zaslonu pametnega telefona je prikazan tudi način čiščenja, ki ga uporabljate.

### • Navodila za čiščenje filtrov

- Prikažejo se navodila za čiščenje filtrov.

### • Smart Diagnosis™

- Ta funkcija omogoča uporabne informacije za diagnosticiranje in odpravljanje težav pri posameznem načinu uporabe.

### OPOMBA

- V naslednjih primerih morate posodobiti podatke o omrežju za vsako napravo v aplikaciji **LG ThinQ**, in sicer v zavihku **Kartice naprav** → **Nastavitve** → **Spremeni omrežje**.
  - brezžični usmerjevalnik je spremenjen.

- geslo brezžičnega usmerjevalnika je spremenjeno.
  - ponudnik internetne storitve je spremenjen.
- Te informacije so bile veljavne v času objave. Aplikacija se lahko zaradi izboljšanja izdelka spremeni brez obvestila uporabnikom.

## Namestitev aplikacije LG ThinQ in povezovanje aparata LG

### Modeli s kodo QR

Skenirajte kodo QR, priloženo izdelku, s fotoaparatom ali aplikacijo za branje kode QR na pametnem telefonu.

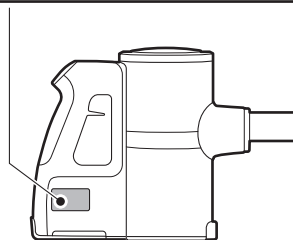

### Modeli brez kode QR

- 1 Aplikacijo **LG ThinQ** poiščite v trgovini Google Play ali Apple App na pametnem telefonu.
- 2 Zaženite aplikacijo **LG ThinQ** in se prijavite z obstoječim računom ali ustvarite račun LG za prijavo.
- 3 V aplikaciji **LG ThinQ** se dotaknite gumba za dodajanje (+), da povežete svoj aparat LG. Za

dokončanje postopka sledite navodilom v aplikaciji.

## OPOMBA

- Med nastavitvijo povezave Wi-Fi boste morda morali vpisati geslo za povezavo v omrežje LG (ne v vaše domače omrežje). Geslo so zadnji 4 znaki imena omrežja, dvakrat ponovljeni in brez presledkov. Če bi bilo ime omrežja npr. LG\_XXXX\_8b92, potem bi kot geslo vpisali 8b928b92. Geslo ločuje male in velike črke, zadnji 4 znaki pa so edinstveni za vašo napravo.
- Za potrditev povezave Wi-Fi preverite, ali na nadzorni plošči sveti ikona .
- Naprava podpira samo omrežje 2,4 GHz Wi-Fi. Da preverite frekvenco vašega omrežja, stopite v stik z dobaviteljem vaše internetne storitve ali se sklicujte na priročnik o vašem brezžičnem usmerjevalniku.
- **LG ThinQ** ne odgovarja za napake v delovanju omrežja, niti za ostale okvare ali težave glede omrežne povezave.
- Če se naprava s težavo poveže z omrežjem Wi-Fi, je mogoče preveč oddaljena od usmerjevalnika. Kupite brezžični Wi-Fi repetitor za podaljšanje dometa in izboljšanje moči signala Wi-Fi.
- Povezave z omrežjem Wi-Fi morda ni mogoče vzpostaviti ali pa je ta morda zaradi domačega omrežnega okolja prekinjena.
- Odvisno od parametrov, ki jih določa ponudnik internetnih storitev, omrežna povezava morda ne bo pravilno delovala.
- Stanje brezžičnega omrežja lahko tudi upočasnjuje delovanje storitve.
- Naprava ne more biti povezana zaradi težav s prenosom brezžičnega signala. Izklopite napravo in počakajte približno minuto, preden ponovno poskusite.
- Če je v brezžičnem usmerjevalniku omogočen požarni zid, ga onemogočite ali mu dodajte izjemo.
- Ime brezžičnega omrežja (SSID) mora biti kombinacija angleških črk in števil. (Ne uporabljajte posebnih znakov.)
- Vmesnik za uporabnika pametnega telefona (UI) se lahko razlikuje glede na mobilni operacijski sistem (OS) in izdelovalca.

- Če je varnostni protokol usmerjevalnika nastavljen na **WEP**, morda ne bo mogoče vzpostaviti omrežja. Spremenite varnostni protokol (**WPA2** je priporočen) in napravo ponovno povežite.

## Povezovanje naprave z aplikacijo to LG ThinQ

### Stanje kazalnika povezave Wi-Fi

Stanje kazalnika	Opis
Utripa	Naprava vzpostavlja povezavo.
SVETI	Naprava je vzpostavila povezavo. Naprava je povezana z omrežjem Wi-Fi.
NE SVETI	Povezava naprave je prekinjena.

#### Prvo povezovanje naprave

Pritisnite gumb **Add a Product (+)** (Dodaj izdelek) in v meniju izberite napravo. Sledite navodilom v aplikaciji **LG ThinQ** za seznanjanje z napravo.

#### Povezovanje dodatnih uporabnikov

Napravo odstranite iz polnilne postaje. Sledite navodilom v razdelku **Prvo povezovanje naprave**.

## OPOMBA

- Zgodovina uporabe se ponastavi, če povezano napravo izbrišete iz aplikacije **LG ThinQ**.
- Če je signal omrežja Wi-Fi Šibek, lahko naprava začasno izgubi povezavo z aplikacijo. Ko bo jakost signala Wi-Fi znova normalna, se bo naprava ponovno povezala z aplikacijo.

## Vklop/izklop povezave Wi-Fi naprave

#### Prekinitev povezave z omrežjem Wi-Fi

Če želite varčevati z energijo, izklopite funkcijo Wi-Fi tako, da pritisnete gumb **Wi-Fi** in ga držite 3

sekunde, medtem ko se naprava polni v polnilni postaji.

### Ponovna vzpostavitev povezave z omrežjem Wi-Fi

Izvedite spodnji postopek za povezovanje naprave.

**1** Pritisnite gumb **Wi-Fi** in ga držite 3 sekunde, da začne na zaslону utripati ikona .

**2** Znova pritisnite gumb **Wi-Fi** in ga držite 3 sekunde.

- Ko ikona ugasne, počakajte nekaj časa in znova vklopite napravo.
- Čas, preden ikona zasveti, je odvisen od omrežnega okolja.

## Specifikacije radijske opreme

Vrsta	Delovni frekvenčni razpon	Izhodna moč (največ)
Brezžični LAN	2400 MHz - 2483,5 MHz	< 100 mW
Bluetooth*1		

\*1 Ta funkcija je na voljo samo pri nekaterih modelih.

Brezžična funkcija različica S/W: V 1.0

## Stopnja specifične absorpcije (SAR)

Ta naprava je zasnovana tako, da je skladna z omejitvami izpostavljenosti na javnih mestih, ki veljajo za radijsko opremo po francoskih predpisih. Lokalna stopnja specifične absorpcije (SAR) količinsko opredeljuje izpostavljenost uporabnika elektromagnetnemu valovanju opreme. Največja dovoljena vrednost SAR je 2 W/kg za glavo in trup ter 4 W/kg za okončine.

Največja vrednost SAR za 10 g tkiva, izmerjena pri ločilni razdalji 0 mm, je naslednja:

SAR za okončine: 2,290 W/kg

## Previdnostni ukrepi pri uporabi

Uporabniki elektronskih vsadkov morajo vzdrževati razdaljo najmanj 15 centimetrov med napravo in vsadkom.

Pri uporabi naprave na javnih mestih upoštevajte vse lokalne omejitve.

Če bi bila lahko izpostavljenost elektromagnetnemu valovanju za vas nevarna, jo omejite tako, da napravo razumno uporabljate v ustreznih razmerah in vzdržujete ustrezno razdaljo med ročajem naprave in telesom.

## Izjava o skladnosti



Družba LG Electronics izjavlja, da je radijska oprema tipa »sesalnik« skladna z Direktivo 2014/53/EU. Celotno besedilo izjave EU o skladnosti je na voljo na naslednjem spletnem naslovu:

<http://www.lg.com/global/support/cedoc/cedoc#>

## Poraba energije v stanju pripravljenosti

Poraba energije v stanju pripravljenosti	0,5 W
Poraba energije v stanju pripravljenosti z omrežno povezavo	2,0 W
Čas, po katerem funkcija upravljanja porabe energije ali podobna funkcija samodejno preklopi opremo v stanje pripravljenosti in/ali način izklopa oziroma pogoj, ki sproži prekllop v stanje pripravljenosti z omrežno povezavo.	20 min.

### Informacije o obvestilu o odprtokodni programski opremi

Za pridobitev izvorne kode v skladu z GPL, LGPL, MPL in drugimi odprtokodnimi licencami, ki so obvezane razkriti izvorno kodo, ki jo vsebuje ta izdelek, ter za dostop do vseh navedenih licenčnih pogojev, obvestil o avtorskih pravicah in drugih veljavnih dokumentov obiščite spletno mesto <https://opensource.lge.com>.

LG Electronics vam odprto kodo zagotovi tudi na CD-ROM-u na zahtevo preko elektronske pošte na naslov [opensource@lge.com](mailto:opensource@lge.com) ob plačilu zneska, ki pokriva stroške tovrstne distribucije (kot so stroški nosilca, pošiljanja in obdelave).

Ta ponudba je veljavna za vsakega prejemnika teh informacij za obdobje treh let od zadnjega pošiljanja tega izdelka.

### Funkcija Smart Diagnosis

To funkcijo uporabite za pomoč pri diagnosticiranju in reševanju težav z vašo napravo.

---

#### OPOMBA

- Zaradi razlogov, ki jih ni mogoče pripisati malomarnosti družbe LGE, storitev morda ne bo delovala zaradi zunanjih dejavnikov, kot so, vendar niso omejeni na nerazpoložljivost omrežja Wi-Fi, prekinitev povezave Wi-Fi, politiko lokalne trgovine z aplikacijami ali nerazpoložljivost aplikacije.
- Funkcija je lahko predmet sprememb brez predhodnega obvestila in ima lahko drugačno obliko v odvisnosti od vaše lokacije.

---

### Uporaba aplikacije LG ThinQ za diagnosticiranje težav

Če pri uporabi naprave, opremljene z Wi-Fi, naletite na težavo, lahko s pomočjo aplikacije **LG ThinQ** prenesete podatke za odpravljanje težav na pametni telefon.

- Zaženite aplikacijo **LG ThinQ** in v meniju izberite funkcijo **Smart Diagnosis**. Sledite navodilom, navedenim v aplikaciji **LG ThinQ**.

# VZDRŽEVANJE

## Čiščenje naprave

### Pred čiščenjem naprave

Za ohranjanje optimalne sesalne moči je treba ciklonski mrežasti filter, izpušni filter in predfilter redno čistiti in vsaj enkrat na mesec oprati pod tekočo vodo.

- Pred čiščenjem naprave izklopite električno napajanje.
- Pogostost čiščenja je odvisna od okolja in časa uporabe. V prašnem okolju napravo pogosteje čistite.

### ⚠ OPOZORILO

- Šobe, vrtljive krtače ali ohišja izdelka nikoli ne perite vodo. Voda lahko prodre do motorja in povzroči električni udar ali požar.
- Sesalnika ne uporabljajte brez nameščenega filtra, saj bi tako lahko v motor vdrli tujki. To bi lahko povzročilo električni udar, požar ali poškodbo izdelka.
- V motor ne potiskajte prstov ali ostrih predmetov. To bi lahko povzročilo poškodbe izdelka, telesne poškodbe ali električni udar.

### ⚠ POZOR

- Na ciklonskem mrežastem filtru ne uporabljajte sile in ga ne izpostavljajte udarcem. To lahko deformira filter, poslabša delovanje izdelka ali povzroči njegovo okvaro.
- Če se vzvod stiskalnika ne vrne v zgornji položaj, odstranite ciklonski mrežasti filter iz posode za prah in ga očistite. Zamašen ali umazan filter lahko poslabša učinkovitost sesanja.

### Odstranjevanje tujkov

Če je naprava zamašena s tujki, se moč sesanja spremeni, motor se večkrat vklopi in izklopi, poleg tega pa utripa opozorilna ikona za zamašitev s tujki.

Če je zamašitev trajna, se naprava samodejno izklopi, da prepreči poškodbe. Pred ponovno uporabo naprave odpnite baterijo z ohišja izdelka in odstranite tujke.

- Preverite notranjost ohišja izdelka, del nad ploščo stiskalnika, podaljšek cevi, vhodne odprtine, izpušni filter, predfilter in ciklonski mrežasti filter glede prisotnosti tujkov.
- Če vhodne odprtine niso popolnoma zamašene, kazalnik alarma za zamašitev s tujki morda ne bo zasvetil.
- Če naprava postane hrupna ali se sesanje poslabša, preverite, ali je prišlo do zamašitve s tujki.

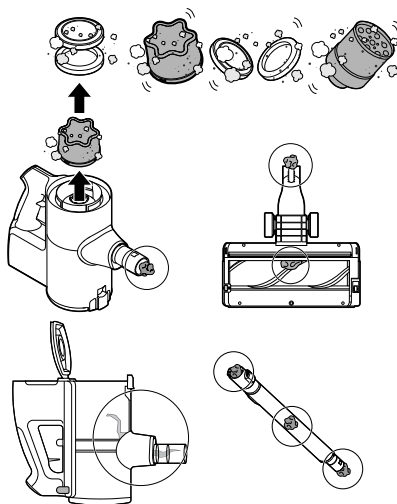

### Čiščenje posode za prah

Po vsaki uporabi izpraznite in očistite posodo za prah.

- Če je posoda za prah popolnoma polna prahu ali je filter zamašen, se moč sesanja zmanjša.

**⚠ POZOR**

- Naprave ne uporabljajte brez nameščenega ciklonskega mrežastega filtra. To bi lahko poškodovalo napravo.

**1** Pred čiščenjem posode za prah odstranite baterijo z ohišja izdelka.

**2** Vzvod stiskalnika **1** nekajkrat potisnite navzdol, da postrgate prah z zunanje strani ciklonskega mrežastega filtra in notranjih sten posode za prah ter ga stisnete.

- Tujke, ki se zagodijo v ciklonskem mrežastem filtru, težko odstranite z vzvodom stiskalnika. Odstranite ciklonski mrežasti filter in ga očistite s krtačo za čiščenje ali podobnim pripomočkom.

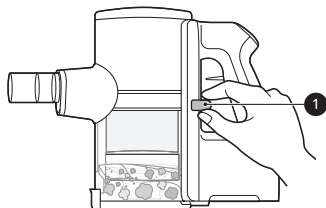

**3** Pritisnite gumb za sprostitve pokrova posode za prah **2**, da odprete pokrov posode za prah. Stresite posodo za prah, da jo izpraznite.

- Pri odpiranju posode za prah bodite previdni, saj se lahko iz nje raztrese prah ali tujki. Posodo za prah izpraznite v koš za smeti ali nekam, kjer boste lahko zlahka odstranili prah in tujke.

- Posodo za prah lahko zavijete v plastično vrečko, da se prah ne bo raztresal, ko jo boste praznili.

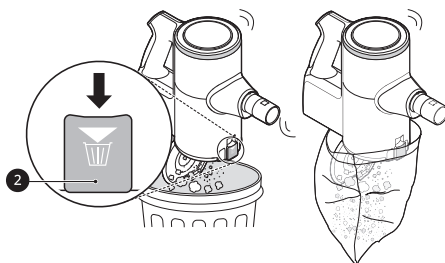
**⚠ OPOZORILO**

- Če vzvod stiskalnika ne zdrsne gladko navzdol, so morda med posodo za prah in ciklonskim mrežastim filtrom ujeti tujki. Očistite posodo za prah in ciklonski mrežasti filter, da preprečite poškodbe izdelka.
- Če so okoli plošče stiskalnika ujeti tujki, vzvoda stiskalnika ne poskušajte na silo pritisniti navzdol. To lahko povzroči poškodbe izdelka.

**4** V ciklonski mrežasti filter **3** vstavite nastavek za špranje **4** in ga zasučite v levo, da odstranite filter.

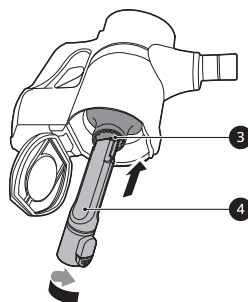

**5** Ciklonski mrežasti filter operite pod tekočo vodo.

- Da preprečite nastajanje neprijetnih vonjav in okvare motorja, pustite ciklonski mrežasti filter, da se popolnoma posuši v dobro prezračevanem prostoru, kjer naj ne bo izpostavljen neposredni sončni svetlobi;

počakajte vsaj 24 ur, preden ga znova namestite.

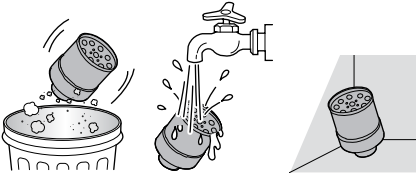

**6** Za čiščenje prahu in tujkov iz posode za prah uporabite kombinirani nastavek **5**.

- Ohišja izdelka ali motorja ne perite z vodo.

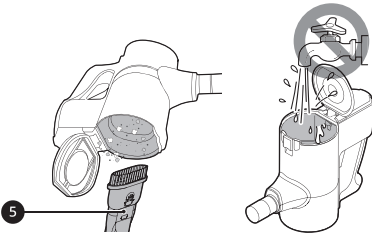

**7** Obrnite ohišje izdelka in vzvod stikalnika **6** povlecite navzgor, da boste lahko očistili notranjost plošče stikalnika s krtačo za čiščenje ali podobnim pripomočkom.

- Vzvoda stikalnika ne pritiskajte s premočno silo, saj bi tako lahko poškodovali ploščo stikalnika.

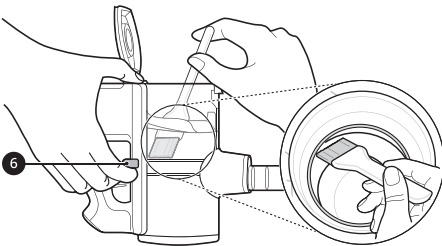

**8** Ponovno obrnite ohišje izdelka in ga med pritiskanjem vzvoda stresajte, da odstranite prah.

**9** Obrnite ohišje izdelka, vzvod stikalnika **6** povlecite navzgor in notranji del plošče stikalnika obrišite s čistilno krpo.

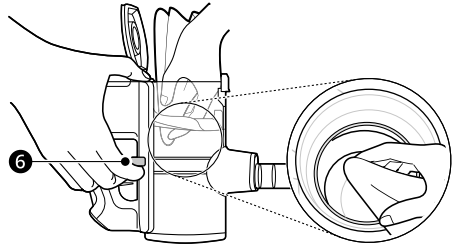

## Čiščenje filtrov

Ko zasveti ikona za čiščenje filtra , očistite izpušni filter in predfilter.

- Filtre čistite pogosteje, če napravo uporabljate pogosto ali v zelo prašnih prostorih.

## **⚠** POZOR

- Naprave ne uporabljajte brez izpušnega filtra in pred filtra. To lahko povzroči poškodbe izdelka.

**1** Baterijo odstranite z ohišja izdelka.

**2** Izpušni filter obrnite v **1** odklenjeni položaj **2**, da ga ločite od ohišja izdelka.

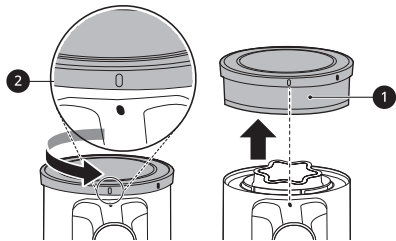

**3** Primate pokrov izpušnega filtra **3** in izpušni filter **1** z obema rokama ter zavrtite pokrov

izpušnega filtra in pritisnite gumb **PUSH** (PRITISNITE), da ga ločite od izpušnega filtra.

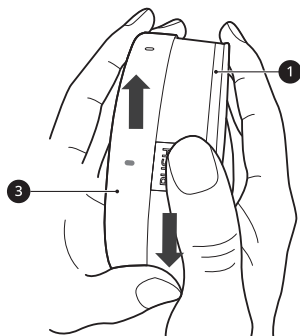

svetlobi; počakajte vsaj 24 ur, da se popolnoma posuši.

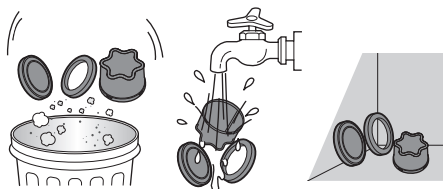

**4** Predfiter **4** izvlecite iz ohišja izdelka.

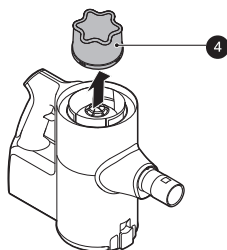

**7** Zaklenjeni položaj **6** izpušnega filtra poravnajte s črko »H« **7** gumba **PUSH** (PRITISNI) na izpušnem filtru.

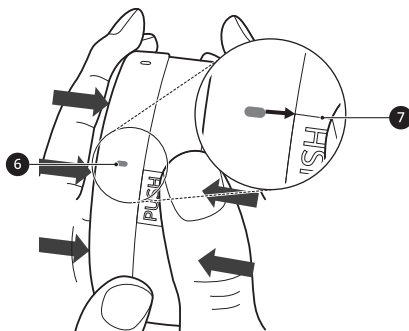

**5** S kombiniranim nastavkom **5** očistite prah z motorja.

- Motorja ne perite z vodo.

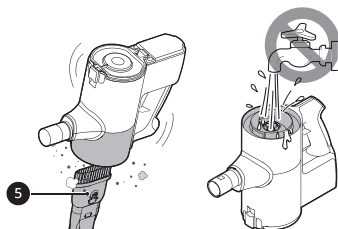

**8** Pokrov izpušnega filtra **3** potisnite in vstavite v izpušni filter **1**, nato pa ga obrnite, da ga ponovno pritrдите in preprečite, da bi padel ven.

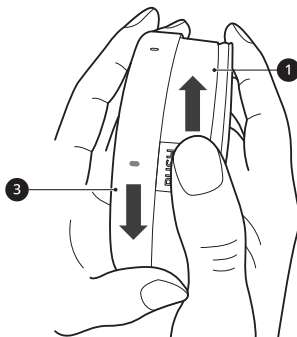

**6** Filtre očistite tako, da s krtačo redno odstranite prah, in jih vsaj enkrat na mesec operite pod tekočo vodo.

- Da bi preprečili neprijetne vonjave in nepravilno delovanje motorja, izpušni filter posušite v dobro prezračevanem prostoru, kjer naj ne bo izpostavljen neposredni sončni

- 9 Znova vstavite predfilter in izpušni filter obrnite v položaj 6, da ga pritrдите na ohišje.

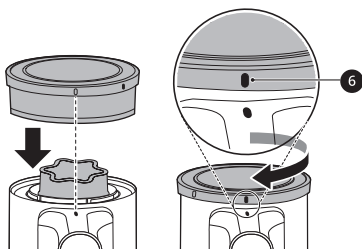

## Čiščenje sesalnih šob

Redno čistite sesalno šobo in vrtljivo krtačo.

### ⚠ POZOR

- Pred čiščenjem vedno snemite sesalno šobo z ohišja izdelka ali odstranite baterijo. Če začne sesalna šoba med čiščenjem delovati, lahko povzroči telesne poškodbe.
- Pri nameščanju sesalne šobe na napravo ali vrtljive krtače na sesalno šobo pazite, da si ne priščipnete prstov.
- Vrtljive krtače ne uporabljajte kot krpe za brisanje tal. To bi lahko povzročilo poškodbe izdelka.
- Vrtljive krtače ali sesalne šobe ne spirajte ali potaplajte v vodo. To bi lahko povzročilo poškodbe izdelka.

## Čiščenje zmogljive dvojne sesalne šobe za tla

Pred vsako uporabo očistite krtače in glave valjev.

- Če so v krtači tujki, se krtača morda ne bo vrtela ali pa se bo med delovanjem pojavil hrup.

- 1 Pritisnite gumb za sprostitev sesalne šobe 1, da sesalno šobo odstranite s podaljška cevi ali ohišja izdelka.

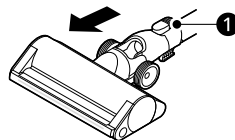

- 2 Šobo obrnite navzdol. Pritisnite gumb na šobi in obrnite zaklep pokrova v desno.

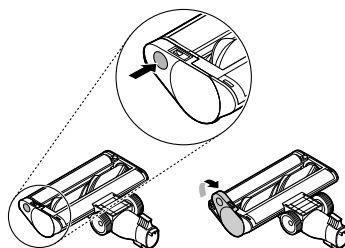

- 3 Pokrov krtače povlecite naprej in izvlecite glavno krtačo.

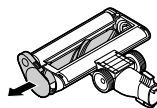

- 4 Držite levi gumb pomožne krtače in izvlecite pomožno krtačo.

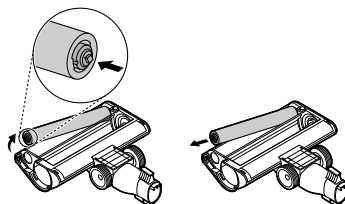

- 5 Nastavek za špranje pritrđite na ohišje izdelka in s sesalnikom odstranite tujke in prah z

glavne krtače, pomožne krtače in spodnjega dela šobe.

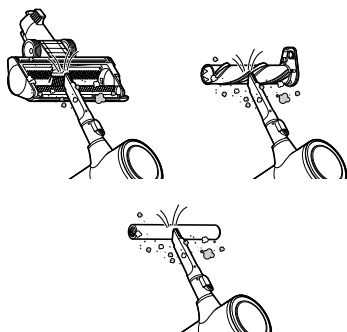

6 Z vlažno brisačo ali krpo odstranite še druge tujke in prah s krtače in spodnjega dela šobe.

- S pinceto previdno odstranite tujke z valjev šobe.
- Vrtljive krtače ali sesalne šobe ne spirajte ali potaplajte v vodo.
- Vrtljivo krtačo in sesalno šobo obrišite z mokro brisačo ali krpo.

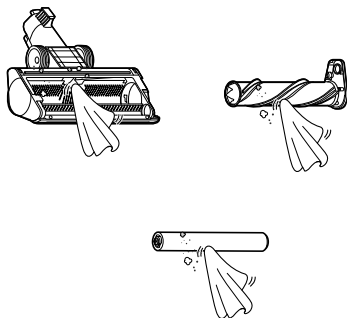

7 Krtači potisnite nazaj v sesalno šobo in pokrov zasukajte nazaj na ustrezno mesto. Zavrtite ključavnico pokrova v desno, da pritrдите pokrov.

## Čiščenje sesalne šobe za ležišče

- 1 Pritisnite gumb za sprostitev sesalne šobe, da odstranite sesalno šobo s podaljška cevi ali ohišja izdelka, nato obrnite šobo navzdol.
- 2 Na ohišje izdelka pritrđite nastavek za špranje in s sesalnikom odstranite tujke in prah s spodnje strani šobe. Z vlažno brisačo ali krpo obrišite preostale tujke in prah s spodnje strani šobe. S pinceto odstranite tujke, smeti in lase z valjev šobe.

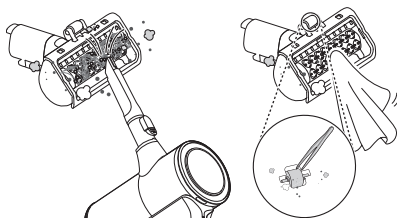

## Čiščenje sesalne šobe za živalsko dlako

- 1 Pritisnite gumb za sprostitev sesalne šobe ①, da sesalno šobo odstranite s podaljška cevi ali ohišja izdelka.

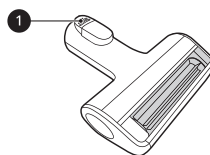

- 2 Odstranite vrtljivo krtačo, medtem ko držite pritisnjen gumb **PUSH** na šobi.

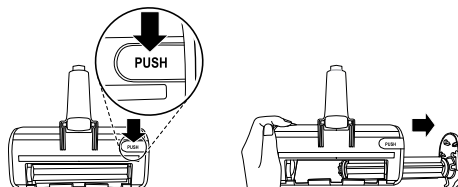

- 3** Nastavek za špranje pritrdite na ohišje izdelka in s sesalnikom odstranite tujke in prah s krtače in spodnjega dela šobe.

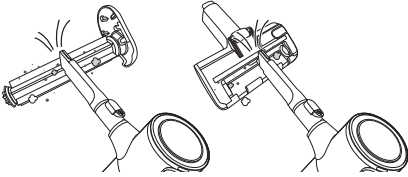

- 2** Z vlažno brisačo ali krpo odstranite morebitne tujke in prah s spodnjega dela šobe za brisanje tal. S pinceto odstranite tujke, nečistoče in lase z vseh valjev šobe za brisanje tal.

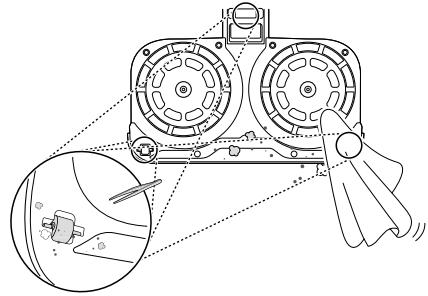

- 4** Z vlažno brisačo ali krpo odstranite morebitne tujke in prah s krtače in spodnjega dela šobe. S pinceto odstranite tujke, nečistoče in lase z vseh valjev šobe.

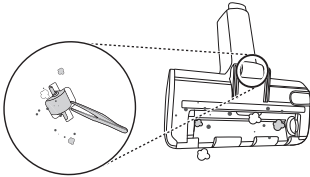

- 5** Levo stran krtače **2** potisnite v utor **3** v šobi.

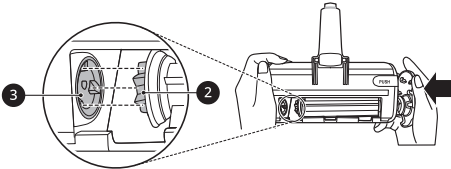

- 6** Za pritrditev pritisnite pokrov krtače, da se zaskoči s slišnim klikom.

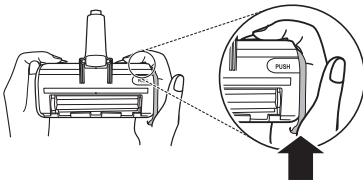

## Čiščenje šobe za brisanje tal

- 1** Pritisnite gumb za sprostitev šobe za brisanje tal, da odstranite šobo za brisanje tal s podaljška cevi, nato obrnite šobo navzdol.

# ODPRAVLJANJE TEŽAV

## Preden pokličete servis

### Uporaba

Stanje	Možni vzrok in rešitev
Naprava ne deluje.	<b>Baterija je popolnoma izpraznjena.</b> <ul style="list-style-type: none"> <li>Napolnite baterijo.</li> </ul>
	<b>Naprava je izklopljena.</b> <ul style="list-style-type: none"> <li>Pritisnite gumb za <b>Napajanje</b>, da vklopite napravo.</li> </ul>
Moč sesanja je prešibka.	<b>Posoda za prah je polna prahu.</b> <ul style="list-style-type: none"> <li>Izpraznite posodo za prah.</li> </ul>
	<b>Filtri so zamašeni.</b> <ul style="list-style-type: none"> <li>Očistite predfilter in izpušni filter.</li> </ul>
	<b>Dovod je zamašen.</b> <ul style="list-style-type: none"> <li>Odstranite vse tujke iz notranjosti ohišja ali podaljška cevi.</li> </ul>
	<b>Na vrtljivi krtači ali v dovodni odprtini je prisoten tujek.</b> <ul style="list-style-type: none"> <li>Odstranite vse tujke (nitke, dlake) iz vrtljive krtače ali vhodne odprtine.</li> </ul>
Polnjenje prek ohišja izdelka ne deluje.	<b>Napajalni kabel je odklopljen iz električne vtičnice.</b> <ul style="list-style-type: none"> <li>Napajalni kabel priključite v vtičnico.</li> </ul>
	<b>Na polnilnem priključku je tujek.</b> <ul style="list-style-type: none"> <li>S suho krpo obrišite umazanijo ali tujke s polnilnih priključkov.</li> </ul>
Iz ohišja izdelka piha vroč zrak.	<b>Motor se ohlaja.</b> <ul style="list-style-type: none"> <li>Če naprava normalno deluje, je vroč zrak posledica ohlajanja motorja in ni znak okvare.</li> </ul>
Vzvod stiskalnika se ne vrne v ležišče.	<b>Tujke, ki se zataknejo v ciklonskem mrežastem filtru, težko odstranite z vzvodom stiskalnika.</b> <ul style="list-style-type: none"> <li>Odstranite ciklonski mrežasti filter in ga očistite s krtačo za čiščenje itd.</li> </ul>
Iz naprave prihaja nenavaden vonj.	<b>Naprava je bila kupljena pred manj kot 3 meseci.</b> <ul style="list-style-type: none"> <li>Sesalnik lahko približno 3 mesece po nakupu oddaja vonj po gumi.</li> </ul>
	<b>Posoda za prah je polna prahu.</b> <ul style="list-style-type: none"> <li>Prah v posodi lahko oddaja neprijeten vonj. Spraznite posodo in jo očistite.</li> </ul>
	<b>Na v filtru je tujek.</b> <ul style="list-style-type: none"> <li>Filter lahko oddaja nenavaden vonj, če že nekaj časa ni bil očiščen. Redno čistite predfilter in izpušni filter.</li> </ul>

Stanje	Možni vzrok in rešitev
Iz naprave prihaja nenavaden vonj.	<p><b>Predfilter, izpušni filter ali ciklonski mrežasti filter je bil nameščen vlažen ali moker.</b></p> <ul style="list-style-type: none"> <li>Filtre operite pod tekočo vodo. Da preprečite nastajanje neprijetnih vonjav, pustite predfilter, da se popolnoma posuši v dobro prezračenem prostoru, kjer naj ne bo izpostavljen neposredni sončni svetlobi; počakajte vsaj 24 ur, preden ga znova namestite.</li> </ul>
	<p><b>Izpušni filter je bil nameščen vlažen ali moker.</b></p> <ul style="list-style-type: none"> <li>Izpušni filter operite pod tekočo vodo. Da preprečite nastajanje neprijetnih vonjav, pustite izpušni filter, da se popolnoma posuši v dobro prezračenem prostoru, kjer naj ne bo izpostavljen neposredni sončni svetlobi; počakajte vsaj 24 ur, preden ga znova namestite.</li> </ul>
Naprava deluje preveč hrupno.	<p><b>Sesalnik deluje v načinu turbo.</b></p> <ul style="list-style-type: none"> <li>Motor je lahko pri višjih nastavitvah sesalne moči glasnejši. To je normalno.</li> </ul>
Naprava se nepričakovano ali samodejno izklopi po nekajkratnem nihanju hitrosti motorja.	<p><b>Baterija ni povsem napolnjena.</b></p> <ul style="list-style-type: none"> <li>Baterijo pred čiščenjem popolnoma napolnite. Če se težava ponavlja, ko je baterija povsem napolnjena ter cevi in nastavki niso zamašeni, se za servis obrnite na službo za pomoč strankam družbe LG.</li> </ul>
	<p><b>V ohišju izdelka, podaljšku cevi, vhodni odprtini ali sesalni šobi je tujek.</b></p> <ul style="list-style-type: none"> <li>Iz ohišja izdelka, podaljška cevi, vhodne odprtine ali sesalne šobe odstranite tujek.</li> </ul>
	<p><b>Filtri so zamašeni.</b></p> <ul style="list-style-type: none"> <li>Očistite predfilter in izpušni filter.</li> </ul>
Vrtljiva krtača se ne vrti.	<p><b>Krtača je nepravilno nameščena.</b></p> <ul style="list-style-type: none"> <li>Odstranite krtačo, jo po potrebi očistite in ponovno pritrdite.</li> </ul>
	<p><b>Na vrtljivi krtači je tujek.</b></p> <ul style="list-style-type: none"> <li>Z vrtljive krtače odstranite morebitne tujke.</li> </ul>

## Šoba za brisanje tal

Stanje	Možni vzrok in rešitev
Plošča za pritrditev krpe za brisanje tal se ne vrti.	<p><b>Krpi za brisanje tal nista pravilno nameščeni.</b></p> <ul style="list-style-type: none"> <li>Odstranite krpi za brisanje tal in ju po potrebi očistite, nato ju znova pritrdite.</li> </ul>
	<p><b>Šobo za brisanje tal preveč pritiskate k tlom.</b></p> <ul style="list-style-type: none"> <li>Plošča za pritrditev krpe se samodejno ustavi, da zaščiti izdelek. To ni napaka. Krpi za brisanje tal varno pritrdite na plošči za pritrditev krp in pritisnite gumb za vklop, da nadaljujete z uporabo.</li> </ul>

Stanje	Možni vzrok in rešitev
Plošča za pritrditev krpe za brisanje tal se ne vrti.	<p><b>Med ploščo za pritrditev krpe za brisanje tal in krpo za brisanje tal je tujek.</b></p> <ul style="list-style-type: none"> <li>Odstranite tujke s plošče za pritrditev šobe za brisanje tal in pritisnite gumb za vklop ter nadaljujte z uporabo.</li> </ul>
Iz šobe za brisanje tal ne priteka voda.	<p><b>Posoda za vodo je prazna.</b></p> <ul style="list-style-type: none"> <li>Napolnite posodo za vodo. Pred polnjenjem posode za vodo odstranite baterijo ali šobo.</li> </ul>
	<p><b>Posoda za vodo je nepravilno pritrjena na šobo za brisanje tal.</b></p> <ul style="list-style-type: none"> <li>Posodo za vodo pravilno pritrdite na šobo za brisanje tal. Preden pritrdite posodo za vodo na šobo za brisanje tal, odstranite baterijo ali šobo.</li> </ul>
	<p><b>Stikalo za nastavitev dovajanje vode je nastavljeno na STOP.</b></p> <ul style="list-style-type: none"> <li>Stikalo za nastavitev dovajanja vode potisnite v skrajno lego za <b>večjo</b> ali <b>manjšo</b> količino vode. Če je stikalo nastavljeno na <b>STOP</b>, se voda ne bo pretakala.</li> </ul>
	<p><b>Izpusk za vodo je zamašen z vodnim kamnom ali drugimi tujki.</b></p> <ul style="list-style-type: none"> <li>Z ostrim predmetom odstranite zamašitev.</li> </ul>
V posodi za vodo je vlaga.	<p><b>Posode za vodo po uporabi niste popolnoma posušili.</b></p> <ul style="list-style-type: none"> <li>Po uporabi izpraznite posodo za vodo, postavite jo na mesto, kjer ne bo izpostavljena neposredni sončni svetlobi in pustite, da se popolnoma posuši.</li> </ul>
Iz naprave prihaja nenavaden vonj.	<p><b>Na vhodni odprtini za prah šobe za brisanje tal so tujki.</b></p> <ul style="list-style-type: none"> <li>Vlažen prah v šobi za brisanje tal lahko povzroči neprijeten vonj. Po vsaki uporabi z mokrim robčkom obrišite dovod za prah v šobi za brisanje tal.</li> </ul>
Krpi za brisanje tal umažeta tla.	<p><b>Krp za brisanje tal niste pravilno očistili po uporabi.</b></p> <ul style="list-style-type: none"> <li>Po vsaki uporabi temeljito očistite krpi za brisanje tal. Z uporabo umazanih krp za brisanje tal lahko še bolj umažete tla.</li> </ul>
Naprava deluje preveč hrupno.	<p><b>To je zvok, ki nastaja med delovanjem dovodne črpalke za krpi.</b></p> <ul style="list-style-type: none"> <li>To je popolnoma običajno.</li> </ul>
	<p><b>Krpi za brisanje tal nista pravilno pritrjeni na plošče.</b></p> <ul style="list-style-type: none"> <li>Središče krpe za brisanje tal poravnajte s središčem plošče za pritrditev krpe in jo pritrdite nanjo.</li> </ul>

## Wi-Fi

Stanje	Možni vzrok in rešitev
Vaša naprava in pametni telefon nista povezana z omrežjem Wi-Fi-	<p><b>Baterija je popolnoma izpraznjena.</b></p> <ul style="list-style-type: none"> <li>Napolnite baterijo, nato pa napravo registrirajte v aplikaciji <b>LG ThinQ</b>.</li> </ul>

Stanje	Možni vzrok in rešitev
<b>Vaša naprava in pametni telefon nista povezana z omrežjem Wi-Fi.</b>	<b>Geslo za Wi-Fi, s katerim se poskušate povezati, ni pravilno.</b> <ul style="list-style-type: none"> <li>Poiščite Wi-Fi omrežje povezano z vašim pametnim telefonom in ga odstranite, potem registrirajte vašo napravo na <b>LG ThinQ</b>.</li> </ul>
	<b>Mobilni podatki za vaš pametni telefon so vklopljeni.</b> <ul style="list-style-type: none"> <li>Izklopite <b>Mobilne podatke</b> na svojem pametnem telefonu in registrirajte napravo z uporabo Wi-Fi.</li> </ul>
	<b>Ime brezžičnega omrežja (SSID) je nepravilno nastavljeno.</b> <ul style="list-style-type: none"> <li>Ime brezžičnega omrežja (SSID) mora biti kombinacija angleških črk in števil. (Ne uporabljajte posebnih znakov.)</li> </ul>
	<b>Frekvenca usmerjevalnika ni 2,4 GHz.</b> <ul style="list-style-type: none"> <li>Podprta je samo frekvenca usmerjevalnika 2,4 GHz. Nastavite brezžični usmerjevalnik na frekvenco 2,4 GHz in povežite napravo z brezžičnim usmerjevalnikom. Če želite preveriti frekvenco usmerjevalnika, se obrnite na ponudnika internetnih storitev ali proizvajalca usmerjevalnika.</li> </ul>
	<b>Razdalja med napravo in usmerjevalnikom je predolga.</b> <ul style="list-style-type: none"> <li>Če je razdalja med napravo in brezžičnim usmerjevalnikom predolga, postane moč signala šibka in povezava morda ni konfigurirana pravilno. Premaknite usmerjevalnik bližje napravi.</li> </ul>

